

▶ KME968000M
KMK965090M
KMK965090T
KMK968000M
KMK968090B

SK **Návod na používanie**
Kombinovaná rúra s mikrovlnným
ohrevom

USER MANUAL

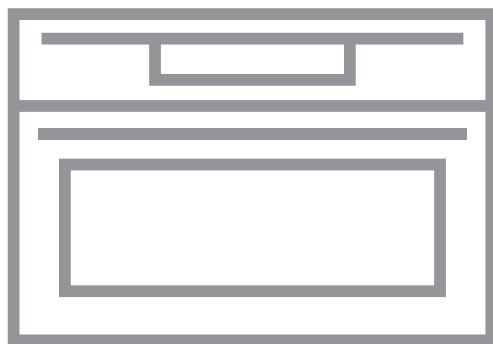

AEG

NA DOSIAHNUTIE PERFEKTNÝCH VÝSLEDKOV

Ďakujeme, že ste si vybrali tento výrobok značky AEG. Vytvorili sme ho, aby vám poskytol bezchybný výkon na mnoho rokov, pričom sme použili inováčné technológie, ktoré pomáhajú zjednodušať život – funkcie, ktoré nenájdete u bežných spotrebičov. Venujte, prosím, niekoľko minút tomuto návodu a dôkladne si ho prečítajte, aby ste svoj spotrebič mohli využívať čo najlepšie.

Navštívte našu stránku, kde nájdete:



Rady týkajúce sa používania, brožúry, návody na riešenie problémov a informácie o servise a opravách:

www.aeg.com/support



Zaregistrujte si výrobok a využijete tak ešte lepší servis:

www.registreaeg.com



Pre váš spotrebič si môžete zakúpiť príslušenstvo, spotrebný materiál a originálne náhradné diely:

www.aeg.com/shop

STAROSTLIVOSŤ O ZÁKAZNÍKA A ZÁKAZNÍCKY SERVIS

Vždy používajte originálne náhradné diely.

Ak potrebujete kontaktovať autorizované servisné stredisko, uistite sa, že máte k dispozícii nasledujúce údaje: Model, číslo výrobku, sériové číslo.

Tieto informácie nájdete na typovom štítku.

 Upozornenie / Výstražné a bezpečnostné informácie

 Všeobecné informácie a tipy

 Informácie o životnom prostredí

OBSAH

1. BEZPEČNOSTNÉ INFORMÁCIE.....	3	4. AKO ZAPNÚŤ A VYPNÚŤ RÚRU.....	11
1.1 Bezpečnosť detí a zraniteľných osôb.....	3	4.1 Ovládací panel.....	11
1.2 Všeobecná bezpečnosť.....	4	4.2 Displej.....	12
2. BEZPEČNOSTNÉ POKYNY.....	6	5. PRED PRVÝM POUŽITÍM.....	13
2.1 Montáž.....	6	5.1 Prvé čistenie	14
2.2 Elektrické zapojenie.....	7	5.2 Prvé pripojenie.....	14
2.3 Použitie.....	8	5.3 Bezdrôtové pripojenie	14
2.4 Starostlivosť a čistenie.....	9	5.4 Licencie na softvér.....	15
2.5 Použitie skleneného riadu.....	9	6. KAŽDODENNÉ POUŽÍVANIE.....	15
2.6 Vnútorne osvetlenie.....	9	6.1 Ako nastaviť: Funkcie ohrevu.....	15
2.7 Servis.....	10	6.2 Ako nastaviť: Funkcie ohrevu mikrovlnnej rúry.....	16
2.8 Likvidácia.....	10	6.3 Spôsob používania: Rýchly štart mikrovlnnej rúry.....	17
3. POPIS VÝROBKU.....	10	6.4 Nastavenie: Sprievodca pečením..	17
3.1 Všeobecný prehľad.....	10	6.5 Funkcie ohrevu.....	18
3.2 Príslušenstvo.....	10		

7. ČASOVÉ FUNKCIE.....	21	11.2 Vybratie: Zasúvacie lišty.....	31
7.1 Popis časových funkcií.....	21	11.3 Výmena: Osvetlenie.....	31
7.2 Nastavenie: Časové funkcie.....	21	12. RIEŠENIE PROBLÉMOV.....	32
8. POUŽÍVANIE: PRÍSLUŠENSTVO.....	23	12.1 Čo robiť, ak.....	32
8.1 Vloženie príslušenstva.....	23	12.2 Ako postupovať:	
9. DOPLNKOVÉ FUNKCIE.....	25	Poruchové kódy.....	33
9.1 Ako uložiť: Oblíbené.....	25	12.3 Servisné údaje.....	34
9.2 Automatické vypínanie.....	25	13. ENERGETICKÁ ÚČINNOSŤ.....	35
9.3 Chladiaci ventilátor.....	25	13.1 Úspora energie.....	35
10. TIPY A RADY.....	26	14. ŠTRUKTÚRA PONUKY.....	35
10.1 Odporúčania pre varenie.....	26	14.1 Ponuka.....	35
10.2 Odporúčania pre mikrovlnnú		14.2 Podponuka pre:	
rúru	26	Voliteľné funkcie.....	36
10.3 Kuchynský riad a materiály vhodné		14.3 Podponuka pre: Pripojenia.....	36
do mikrovlnnej rúry	27	14.4 Podponuka pre: Nastavenie.....	36
10.4 Odporúčané nastavenia výkonu pre		14.5 Podponuka pre: Servis.....	37
rôzne druhy jedla.....	28	15. JE TO JEDNODUCHÉ!.....	37
10.5 Tabuľky pečenia pre skúšobné		16. POUŽITE SKRATKU!.....	39
inštitúty.....	29	17. OCHRANA ŽIVOTNÉHO PROSTREDIA.....	40
11. OŠETROVANIE A ČISTENIE.....	30		
11.1 Poznámky k čisteniu.....	30		

Vyhradujeme si právo na zmeny bez predchádzajúceho upozornenia.

1. BEZPEČNOSTNÉ INFORMÁCIE

Pred inštaláciou a používaním spotrebiča si pozorne prečítajte priložený návod na používanie. Výrobca nezodpovedá za zranenia ani za škody spôsobené nesprávnou montážou alebo používaním. Tieto pokyny uskladnite na bezpečnom a prístupnom mieste, aby ste do nich mohli v budúcnosti nahliadnuť.

1.1 Bezpečnosť detí a zraniteľných osôb

- Tento spotrebič smú používať deti staršie ako 8 rokov a osoby so zníženou fyzickou, zmyslovou alebo psychickou spôsobilosťou alebo nedostatkom skúseností a znalostí, iba ak sú pod dozorom zodpovednej osoby alebo ak boli zodpovednou osobou poučené o bezpečnom používaní

spotrebiča a rozumejú prípadným rizikám. Deti do 8 rokov a osoby s vysokou mierou postihnutia nesmú mať prístup k spotrebiču, pokiaľ nie sú pod nepretržitým dozorom.

- Deti by mali byť pod dozorom, aby sa zabezpečilo, že sa so spotrebičom a mobilnými zariadeniami My AEG Kitchen nebudú hrať.
- Obaly vždy uschovajte mimo dosah detí a náležite ich zlikvidujte.
- **UPOZORNENIE:** Nedovoľte deťom ani domácim zvieratám priblížiť sa k spotrebiču počas prevádzky alebo keď sa ochladzuje. Prístupné časti sa počas používania zohrejú na vysokú teplotu.
- Ak má spotrebič detskú poistku, mala by byť zapnutá.
- Deti nesmú spotrebič bez dozoru čistiť ani vykonávať žiadnu údržbu na spotrebiči.

1.2 Všeobecná bezpečnosť

- Nainštalovať tento spotrebič a vymeniť kábel smie iba na to kvalifikovaná osoba.
- Spotrebič nepoužívajte pred jeho nainštalovaním do nábytku určeného na zabudovanie.
- Pred akoukoľvek údržbou opojte spotrebič od elektrickej siete.
- Ak je poškodený elektrický napájací kábel, musíte ho dať vymeniť u výrobcu, v autorizovanom servisnom stredisku alebo u kvalifikovanej osoby, aby sa predišlo nebezpečenstvu.
- **UPOZORNENIE:** Uistite sa, že je pred výmenou osvetlenia spotrebič vypnutý, aby ste sa vyhli riziku elektrického šoku.
- **UPOZORNENIE:** Spotrebič a jeho prístupné časti sa počas používania môžu značne zahriať. Nedotýkajte sa ohrevných článkov.
- Vždy používajte na vyberanie a vkladanie príslušenstva alebo riadu kuchynské rukavice.

- Neaktivujte funkciu mikrovln, keď je spotrebič prázdny. Kovové časti vo vnútri dutiny môžu vytvárať elektrický oblúk.
- Kovové nádoby na potraviny a nápoje nie sú povolené na prípravu jedla v mikrovlnnej rúre. Táto požiadavka sa nevzťahuje na prípady, keď výrobca špecifikuje veľkosť a tvar kovových zásobníkov vhodných na prípravu jedla v mikrovlnnej rúre.
- UPOZORNENIE: Ak sú dvierka alebo ich tesnenie poškodené, spotrebič sa nesmie používať, kým ho neopraví kvalifikovaná osoba.
- UPOZORNENIE: Iba kvalifikovaná osoba môže vykonávať akékoľvek činnosti spojené so servisom alebo opravou, ktoré zahŕňajú odstránenie krytu poskytujúceho ochranu pred vystavením mikrovlnnej energii.
- UPOZORNENIE: Nezohrievajte tekutiny a iné potraviny v uzavretých nádobách. Môžu explodovať.
- Používajte výhradne kuchynské pomôcky vhodné na použitie v mikrovlnnej rúre.
- Ak zohrievate potraviny v plastových alebo papierových nádobách, majte spotrebič pod dohľadom, pretože môže dôjsť k vznieteniu.
- Spotrebič je určený na ohrev potravín a nápojov. Sušenie potravín alebo odevov a ohrev otepľovacích podložiek, papúč, špongií, vlhkej handry a podobných predmetov môže viesť k riziku zranenia, vznietenia alebo požiaru.
- Ak zo spotrebiča vychádza dym, vypnite ho alebo odpojte od elektrickej siete a nechajte dvierka zatvorené, aby došlo k uhaseniu prípadných plameňov.
- Ohrievanie nápojov v mikrovlnnej rúre môže mať za následok oneskorené prudké vrenie. Pri manipulácii s nádobou je potrebné postupovať opatrne.
- Obsah fliaš na kŕmenie a nádob s detskou výživou sa pred konzumáciou musí premiešať alebo pretrepať a musí sa skontrolovať teplota, aby sa zabránilo popáleniu.

BEZPEČNOSTNÉ POKYNY

- Vajcia v škrupine a celé vajcia uvarené natvrdo by sa nemali v spotrebiči ohrievať, pretože môžu explodovať, a to aj po ukončení mikrovlnného ohrevu.
- Pri vyberaní zasúvacej lišty najskôr potiahnite jej prednú časť a potom zadnú časť smerom od bočných stien spotrebiča. Zasúvacie lišty nainštalujte v opačnom poradí.
- Spotrebič by mal byť pravidelne čistený a všetky zvyšky jedla odstránené.
- Na čistenie spotrebiča nepoužívajte parné čističe.
- Na čistenie skla dvierok nepoužívajte abrazívne prostriedky ani ostré kovové škrabky, pretože by mohli poškrabať povrch, čo môže spôsobiť rozbitie skla.
- Ak nebudete spotrebič udržiavať v čistom stave, mohlo by to viesť k znehodnoteniu jeho povrchu, čo by mohlo nepriaznivo ovplyvniť jeho životnosť a prípadne vyústiť do nebezpečnej situácie.

2. BEZPEČNOSTNÉ POKYNY

2.1 Montáž

**VAROVANIE!**

Tento spotrebič smie nainštalovať iba kvalifikovaná osoba.

- Odstráňte všetky obaly.
- Poškodený spotrebič neinštalujte ani nepoužívajte.
- Dodržiavajte pokyny na inštaláciu dodané so spotrebičom.
- Vždy dávajte pozor, ak presúvate spotrebič, pretože je ťažký. Vždy používajte ochranné rukavice a uzavretú obuv.
- Spotrebič neťahajte za rukoväť.
- Spotrebič nainštalujte na bezpečné a vhodné miesto, ktoré spĺňa požiadavky na inštaláciu.
- Dodržiavajte požadovanú minimálnu vzdialenosť od iných spotrebičov a nábytku.
- Pred namontovaním spotrebiča skontrolujte, či sa dvierka rúry otvárajú bez odporu.
- Spotrebič je vybavený elektrickým systémom chladenia. Ten musí byť napájaný z elektrickej siete.
- Vstavaná jednotka musí spĺňať požiadavky normy DIN 68930 na stabilitu.

Minimálna výška kuchynskej skrinky (minimálna výška skrinky pod pracovnou doskou)	444 (460) mm
Šírka kuchynskej skrinky	560 mm

Hĺbka kuchynskej skrinky	550 (550) mm
Výška prednej časti spotrebiča	455 mm
Výška zadnej časti spotrebiča	440 mm
Šírka prednej časti spotrebiča	595 mm
Šírka zadnej časti spotrebiča	559 mm
Hĺbka spotrebiča	567 mm
Hĺbka zabudovaného spotrebiča	546 mm
Hĺbka s otvorenými dvierkami	882 mm
Minimálna veľkosť vetracieho otvoru. Otvor umiestnený na spodnej zadnej strane	560x20 mm
Dĺžka napájacieho kábla. Kábel sa nachádza v pravom rohu na zadnej strane	1500 mm
Montážne skrutky	3.5x25 mm

2.2 Elektrické zapojenie



VAROVANIE!

Nebezpečenstvo požiaru a zásahu elektrickým prúdom.

- Všetky elektrické zapojenia by mal vykonať kvalifikovaný elektroinštalatér.
- Spotrebič musí byť uzemnený.
- Uistite sa, že parametre na typovom štítku sú kompatibilné s elektrickým napätím zdroja napájania.
- Vždy používajte správne nainštalovanú zásuvku odolnú proti nárazom.
- Nepoužívajte viaczásuvkové adaptéry ani predlžovacie káble.
- Uistite sa, že zástrčka a prívodný elektrický kábel nie sú poškodené. Ak prívodný elektrický kábel spotrebiča treba vymeniť, túto operáciu smie urobiť iba pracovník autorizovaného servisného strediska.
- Nedovoľte, aby sa napájacie elektrické káble dotkli alebo dostali do blízkosti dvierok spotrebiča alebo výklenku pod spotrebičom najmä vtedy, keď sú dvierka horúce.
- Zariadenie na ochranu pred dotykom elektrických častí pod napätím a izolovaných častí treba namontovať tak, aby sa nedalo odstrániť bez nástrojov.
- Sieťovú zástrčku pripojte do sieťovej zásuvky až po dokončení inštalácie. Po inštalácii sa uistite, že máte prístup k sieťovej zástrčke.
- Ak je sieťová zásuvka uvoľnená, nezapájajte do nej sieťovú zástrčku.
- Spotrebič neodpájajte ťahaním za napájací kábel. Vždy ťahajte za sieťovú zástrčku.

BEZPEČNOSTNÉ POKYNY

- Použite iba správne odpájacie zariadenia: ochranné ističe alebo poistky (skrutkovacie poistky treba vybrať z držiaka), uzemnenia a stýkače.
- Elektrická sieť v domácnosti musí mať odpájacie zariadenie, ktoré umožní odpojenie spotrebiča od elektrickej siete na všetkých póloch. Vzdialenosť kontaktov odpájacieho zariadenia musí byť minimálne 3 mm.
- Tento spotrebič sa dodáva s napájacou zástrčkou a napájacím káblom.

2.3 Použitie



VAROVANIE!

Hrozí nebezpečenstvo poranenia, popálenín, zásahu elektrickým prúdom alebo výbuchu.

- Tento spotrebič je určený iba na použitie v domácnosti (vo vnútri).
- Nemeňte technické parametre tohto spotrebiča.
- Uistite sa, že nie sú otvory vetrania zablokované.
- Spotrebič počas prevádzky nenechávajte bez dozoru.
- Spotrebič po každom použití vypnite.
- Pri otváraní dvierok spotrebiča počas jeho prevádzky buďte opatrní. Môže z neho uniknúť horúci vzduch.
- Spotrebič neobsluhujte s mokkými rukami alebo keď je v kontakte s vodou.
- Na otvorené dvierka nevyvíjate tlak.
- Spotrebič nepoužívajte ako pracovný alebo skladovací povrch.
- Dvierka spotrebiča otvárajte opatrne. Používanie prísad s alkoholom môže spôsobiť zmiešanie alkoholu a vzduchu.
- Pri otváraní dvierok zabráňte kontaktu iskier alebo otvoreného plameňa so spotrebičom.
- Horľavé látky ani predmety, ktoré sú nasiaknuté horľavými látkami, nekladte do spotrebiča, do jeho blízkosti ani naň.
- Nezdieľajte vaše WiFi heslo.
- Nepoužívajte funkciu mikrovln na predhriatie rúry.



VAROVANIE!

Hrozí nebezpečenstvo poškodenia spotrebiča.

- Aby sa predišlo škode alebo zmene farby povrchovej úpravy:
 - Nedávajte priamo na dno dutiny spotrebiča alobal.
 - Nedávajte priamo do horúceho spotrebiča vodu.
 - Po ukončení prípravy pokrmu v rúre nenechávajte vlhký riad ani potraviny.
 - Pri odstraňovaní alebo inštalácii príslušenstva buďte opatrní.
- Zmena farby smaltu alebo ušľachtilej ocele nemá žiadny vplyv na výkon spotrebiča.
- Na vlhké koláče použite hlboký pekáč. Ovocné šťavy spôsobujú škvrny, ktoré môžu byť trvalé.
- Tento spotrebič je určený iba na prípravu jedál. Nesmie sa používať na iné účely, napríklad výhrev miestnosti.
- Dvierka rúry musia byť vždy pri pečení zavreté.
- Pri inštalácii spotrebiča za nábytkový panel (napr. dvere) zabezpečte, aby dvere neboli počas prevádzky spotrebiča nikdy zatvorené. Za zatvoreným nábytkovým panelom sa môže vytvoriť teplo a vlhkosť a môžu spôsobiť následné poškodenie spotrebiča, nábytku alebo podlahy. Nábytkový panel nezatvárajte, kým spotrebič po použití úplne nevychladne.

2.4 Starostlivosť a čistenie



VAROVANIE!

Hrozí nebezpečenstvo poranenia, požiaru alebo poškodenia spotrebiča.

- Pred vykonávaním údržby spotrebič vypnite a vytiahnite jeho zástrčku zo sieťovej zásuvky.
- Skontrolujte, či je spotrebič studený. Existuje riziko, že sklenené panely môžu prasknúť.
- Ak sú sklenené panely dvierok poškodené, bezodkladne ich nechajte vymeniť. Obráťte sa na autorizované servisné stredisko.
- Pri vyberaní dvierok zo spotrebiča postupujte opatrne. Dvierka sú ťažké!
- Po každom použití utrite dutinu rúry a dvierka dosucha. Para vytvorená počas prevádzky spotrebiča kondenzuje na stenách dutiny a môže spôsobiť koróziu.
- Spotrebič pravidelne čistite, aby ste predišli znehodnoteniu povrchového materiálu.
- Zvyšky tuku alebo potravín v spotrebiči môžu pri mikrovlnnej prevádzke spôsobiť požiar a elektrické iskrenie.
- Spotrebič čistite vlhkou mäkkou handričkou. Používajte iba neutrálne saponáty. Nepoužívajte abrazívne výrobky, špongie s abrazívnou vrstvou, rozpúšťadlá ani kovové predmety.
- Ak používate sprej na čistenie rúr, dodržiavajte bezpečnostné pokyny na jeho obale.

2.5 Použitie skleneného riadu

Narábanie so skleneným riadom bez potrebnej úrovne starostlivosti by mohlo mať za následok zlomenie, poškodenie, prasknutie alebo silné poškrabanie:

- Na riad nesmiete vyliať studenú vodu ani iné tekutiny, pretože náhly pokles teploty môže spôsobiť okamžité prasknutie skla. Prasknuté úlomky skla môžu byť veľmi ostré a ťažko viditeľné.
- Horúci sklenený riad nekladte na mokrý alebo studený povrch, priamo na kuchynskú linku alebo kovový povrch, alebo do umývadla. Takisto nepoužívajte na horúci sklenený riad vlhku handričku.
- Poškodený, prasknutý alebo silne poškrabávaný sklenený riad nepoužívajte ani neopravujte.
- Sklenený riad nenechajte spadnúť ani nehádzte na tvrdý predmet ani nim neudierajte voči kuchynským pomôckam.
- Prázdny alebo takmer prázdny riad nenechávajte v mikrovlnnej rúre resp. v mikrovlnnej rúre neprehrievajte olej ani maslo (použite čo najkratší čas varenia).

Všetok horúci sklenený riad nechajte vyhladnúť na stojane na vychladnutie, držiaku na nádoby alebo na suchej utierke. Pred umývaním riadu resp. jeho vložením do chladničky alebo mrazničky sa uistite, či je dostatočne studený.

Predídte narábaniu s horúcim skleneným riadom (vrátane riadu so silikónovými povrchmi rukoväte) bez suchých držiakov na nádoby.

Predídte nesprávnemu použitiu mikrovlnnej rúry (napr. zapnutie rúry naprázdno alebo iba s malým množstvom riadu).

2.6 Vnútoré osvetlenie



VAROVANIE!

Hrozí nebezpečenstvo zásahu elektrickým prúdom.

- Informácie o žiarovke/žiarovkách vnútri tohto výrobku a náhradných dieloch osvetlenia, ktoré sa predávajú samostatne: Tieto žiarovky sú navrhnuté tak, aby odolali extrémnym podmienkam v domácich spotrebičoch, ako napr. teplota, vibrácie, vlhkosť, alebo slúžia ako

POPIS VÝROBKU

ukazovatele prevádzkového stavu spotrebiča. Nie sú určené na používanie iným spôsobom a nie sú vhodné na osvetlenie priestorov v domácnosti.

- Tento výrobok obsahuje svetelný zdroj triedy energetickej účinnosti G.
- Používajte iba žiarovky s rovnakými technickými parametrami .

2.7 Servis

- Ak treba dať spotrebič opraviť, obráťte sa na autorizované servisné stredisko.
- Používajte iba originálne náhradné diely.

2.8 Likvidácia



VAROVANIE!

Hrozí nebezpečenstvo poranenia alebo udusenía.

- O likvidácii spotrebiča sa informujte na mestskom alebo obecnom úrade.
- Spotrebič odpojte od elektrickej siete.
- Prívodný elektrický kábel odrežte blízko pri spotrebiči a zlikvidujte ho.
- Odstráňte západku dvierok, aby ste zabránili uviaznutiu alebo domácich zvierat v spotrebiči.

3. POPIS VÝROBKU

3.1 Všeobecný prehľad

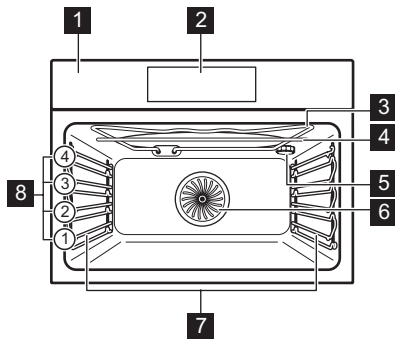

- 1 Ovládací panel
- 2 Displej
- 3 Ohrevný prvok
- 4 Generátor mikrovlnnej rúry
- 5 Osvetlenie
- 6 Ventilátor
- 7 Zasúvacia lišta, odstrániteľná
- 8 Úrovne roštu v rúre

3.2 Príslušenstvo

Drôtený rošt

Pre kuchynský riad, koláčové formy, nádoby na pečenie.

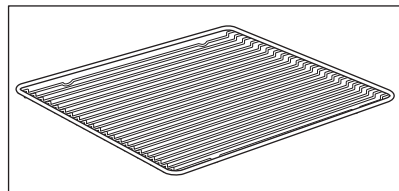

AKO ZAPNÚŤ A VYPNÚŤ RÚRU

Plech na pečenie

Pre koláče a piškótové koláče.

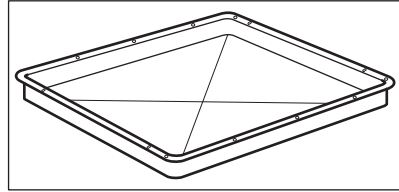

Hlboký pekáč

Na pečenie alebo ako pekáč na zber tuku.

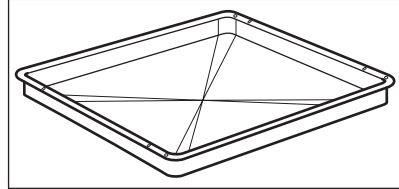

Spodný sklenený tanier mikrovlnnej rúry

Na prípravu jedla v mikrovlnnom režime.

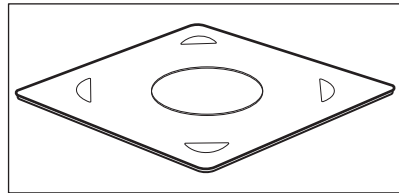

4. AKO ZAPNÚŤ A VYPNÚŤ RÚRU

4.1 Ovládací panel

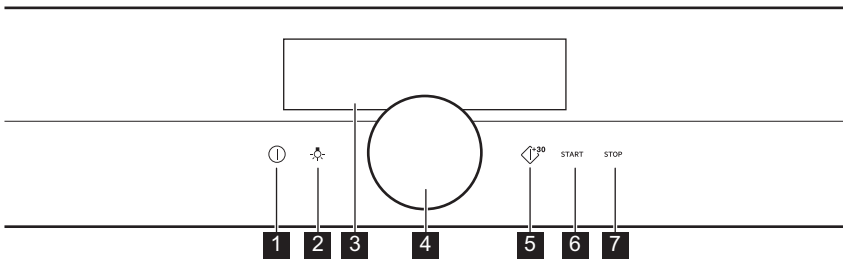

1	ZAP. / VYP.	Stlačte a podržte na zapnutie a vypnutie rúry.
2	Spínač osvetlenia	Zapnutie a vypnutie osvetlenia.
3	Displej	Zobrazuje aktuálne nastavenia rúry.
4	Otočný ovládač	Prevádzka rúry.

AKO ZAPNÚŤ A VYPNÚŤ RÚRU

5	Rýchly štart mikrovlnnej rúry	Zapnutie funkcie mikrovln (1 000 W a 30 sekúnd).
6	START	Zapnutie zvolenej funkcie.
7	STOP	Vypnutie zvolenej funkcie.

 Podržanie	 Stláčajte	 Podržanie a otočenie
Zapnite hlavnú obrazovku.	Potvrďte nastavenie alebo vstúpte do zvolenej podponuky.	Upravte nastavenie a navigujte v ponuke.

4.2 Displej

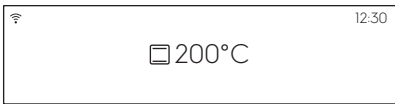
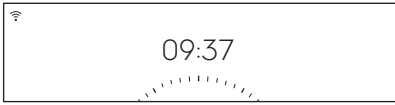
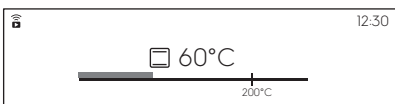
	Po zapnutí sa na displeji zobrazí hlavná obrazovka s funkciou ohrevu a predvolenou teplotou.
	Ak rúru nepoužívate 2 minúty, displej sa prepne do pohotovostného režimu.
	Keď pečiete, na displeji sa zobrazujú nastavenie funkcie a ostatné dostupné voľiteľné funkcie.





	<p>Displej s maximálnym počtom nastavených funkcií.</p> <p>A. WiFi (len vybrané modely) B. Informácia C. Presný čas D. Ponuka E. Teplota / Časovač mikrovlnnej rúry F. Funkcie ohrevu G. Funkcie časovača H. Časovač I. Teplotná sonda (len vybrané modely)</p>
--	---

Ukazovatele na displeji

Ukazovatele funkcie Zvukový signál – keď uplynie nastavený čas prípravy pokrmu, zaznie zvukový signál.

 Funkcia je zapnutá.	 Funkcia je zapnutá. Varenie sa automaticky zastaví.	 Zvukový signál je vypnutý.
--	---	---

Ukazovatele časovača

 Časovač sa spustí neskôr.	 Časovač sa spustí po zatvorení dvierok rúry.	 Ak chcete zrušiť nastavenia.	 Časovač sa spustí, keď rúra dosiahne nastavenú teplotu.	 Časovač sa spustí pri spustení rúry.
--	---	---	--	---

Ukazovateľ WiFi – rúra môže byť pripojená k WiFi sieti.

 WiFi pripojenie je zapnuté.
--

5. PRED PRVÝM POUŽITÍM





VAROVANIE!

Pozrite si kapitoly ohľadne bezpečnosti.

PRED PRVÝM POUŽITÍM

5.1 Prvé čistenie

		
Krok č. 1	Krok č. 2	Krok č. 3
Vyberte z rúry vyberateľné zasúvacie lišty a všetko príslušenstvo.	Rúru a jej príslušenstvo potierajte vlhkou handrou namočenou vo vlažnej vode s miernym čistiacim prostriedkom.	Príslušenstvo a vyberateľné zasúvacie lišty vložte do rúry.

5.2 Prvé pripojenie

Na displeji sa po prvom pripojení zobrazí uvítacie hlásenie.

Musíte nastaviť: Jazyk, Jas displeja, Hlasitosť zvuku, Presný čas, Bezdrôtové pripojenie.

5.3 Bezdrôtové pripojenie

Na pripojenie rúry potrebujete:

- bezdrôtovú sieť s internetovým pripojením,
- mobilné zariadenie pripojené k vašej bezdrôtovej sieti.

Krok č. 1	Stiahnite si mobilnú aplikáciu My AEG Kitchen a v ďalších krokoch postupujte podľa nasledujúcich pokynov.
Krok č. 2	Zapnite rúru.
Krok č. 3	Vyberte možnosť: Ponuka/Nastavenia/Pripojenia.
Krok č. 4	Vyberte možnosť: WiFi. Stlačte ovládač.
Krok č. 5	Vyberte bezdrôtovú sieť s internetovým pripojením. Bezdrôtový modul rúry sa zapne do 90 sekúnd.

Použite skratku!



Frekvencia	2,4 GHz WLAN
	2412 – 2484 MHz
Protokol	IEEE 802.11b DSSS/802.11g/n OFDM
Max. výkon	EIRP < 20 dBm (100 mW)

5.4 Licencie na softvér

Softvér používaný v tomto výrobku obsahuje komponenty, ktoré sú založené na bezplatnom softvéri z otvorených zdrojov. AEG s vďačnosťou uznáva príspevok komunit pôsobiach v oblasti otvoreného softvéru a robotiky k vývoju projektu.

Prístup k zdrojovému kódu týchto bezplatných softvérových komponentov z otvorených zdrojov, ktorých licenčné podmienky si vyžadujú uverejnenie, a úplné informácie o autorských právach a platných licenčných podmienkach nájdete na webových stránkach <http://aeg.opensoftwarerepository.com> (priečinok GTM3).

6. KAŽDODENNÉ POUŽÍVANIE



VAROVANIE!

Pozrite si kapitoly ohľadne bezpečnosti.

6.1 Ako nastaviť: Funkcie ohrevu

Krok č. 1	Zapnite rúru.
Krok č. 2	Podržte ovládač. Na displeji sa zobrazia predvolené funkcie ohrevu.
Krok č. 3	Vyberte symbol funkcie ohrevu a stlačte ovládač, aby ste vstúpili do podponuky.
Krok č. 4	Zvoľte funkciu ohrevu a stlačte ovládač.
Krok č. 5	Vyberte možnosť: °C. Stlačte ovládač. Na displeji sa zobrazí nastavenie teploty.
Krok č. 6	Teplotu nastavíte otočením a stlačením ovládača.
Krok č. 7	Stlačte tlačidlo: START .
Stlačením STOP vypnite funkciu ohrevu.	

Krok č. 8	Vypnite rúru.
------------------	---------------

Použite skratku!



6.2 Ako nastaviť: Funkcie ohrevu mikrovlnnej rúry

Krok č. 1	Odstráňte všetko príslušenstvo a rúru zapnite.
Krok č. 2	Podržte ovládač. Na displeji sa zobrazia predvolené funkcie ohrevu.
Krok č. 3	Vyberte symbol funkcie ohrevu a stlačte ovládač, aby ste vstúpili do podponuky.
Krok č. 4	Zvoľte funkciu ohrevu mikrovlnami a stlačte ovládač.
Krok č. 5	Vyberte možnosť: W . Stlačte ovládač. Na displeji sa zobrazia nastavenia mikrovlnného výkonu.
Krok č. 6	Mikrovlnný výkon nastavíte otočením a stlačením ovládača.
Krok č. 7	Stlačte tlačidlo: START .
Funkciu vypnete stlačením STOP .	
Krok č. 8	Vypnite rúru.

Maximálny nastavený čas funkcie mikrovln závisí od výkonu, ktorý nastavíte:



MIKROVLNNÝ VÝKON	MAXIMÁLNY ČAS
100 – 600 W	90 minút
Viac ako 600 W	7 minút

i Ak otvoríte dverka, funkcia sa vypne. Pre opakované spustenie stlačte **START** .

Použite skratku!



6.3 Spôsob používania: Rýchly štart mikrovlnnej rúry

Krok č. 1	Zapnite rúru.	
Krok č. 2	Stlačte a podržte tlačidlo  . Mikrovlnná rúra sa spustí na 30 sekúnd.	
Krok č. 3	Predlžuje čas pečenia:	
	<table border="1" style="width: 100%;"> <tr> <td style="width: 50%;"> Vyberte hodnotu prebiehajúceho času a stlačte ovládač, aby ste prešli na časový posúvač. Otočte ovládač, aby ste predĺžili čas pečenia, a potvrdte stlačením ovládača. </td> <td style="width: 50%;"> Opäť stlačte tlačidlo: , aby ste pridali 30 sekúnd. </td> </tr> </table>	Vyberte hodnotu prebiehajúceho času a stlačte ovládač, aby ste prešli na časový posúvač. Otočte ovládač, aby ste predĺžili čas pečenia, a potvrdte stlačením ovládača.
Vyberte hodnotu prebiehajúceho času a stlačte ovládač, aby ste prešli na časový posúvač. Otočte ovládač, aby ste predĺžili čas pečenia, a potvrdte stlačením ovládača.	Opäť stlačte tlačidlo:  , aby ste pridali 30 sekúnd.	
Mikrovlnnú rúru môžete kedykoľvek zapnúť pomocou: Rýchly štart mikrovlnnej rúry.		

6.4 Nastavenie: Sprievodca pečením

Každý pokrm v tejto podponuke má odporúčanú funkciu a teplotu. Môžete upraviť čas a teplotu.







Krok č. 1	Zapnite rúru.
Krok č. 2	Vyberte možnosť: Ponuka. Stlačte ovládač.
Krok č. 3	Vyberte možnosť: Sprievodca pečením. Stlačte ovládač.
Krok č. 4	Vyberte pokrm alebo druh potraviny a potvrdte stlačením ovládača.
Krok č. 5	Stlačte tlačidlo: START.

Použite skratku!











6.5 Funkcie ohrevu

ŠTANDARDNÉ



Funkcia ohrevu	Aplikácia
 Gril	Na grilovanie tenkých kúskov jedla a na prípravu hriankov.
 Turbo gril	Na pečenie veľkých kusov mäsa alebo hydiny s kosťami na jednej úrovni. Na gratinovanie a zapekanie.
 Teplovzdušné Pečenie	Na pečenie na 2 úrovniach súčasne a na sušenie potravín. Nastavte o 20 – 40 °C nižšiu teplotu než pre Tradičné pečenie.
 Mrazené pokrmy	Na prípravu chrumkavých polotovarov (napr. zemiakových hranolčekov, amerických zemiakov alebo jarných závitkov).
 Tradičné pečenie	Na pečenie a opekanie na jednej úrovni roštu.
 Pizza	Na prípravu pizze. Na intenzívnejšie zhnednutie povrchu a chrumkavý korpus.
 Dolný ohrev	Na pečenie koláčov s chrumkavým korpusom a na zaváranie potravín.

Funkcia ohrevu	Aplikácia
 Mikrovlnná rúra	Zohrievanie, varenie, rozsah výkonu: 100 – 1 000 W





ŠPECIÁLNE

Funkcia ohrevu	Aplikácia
 Zaváranie	Na zaváranie zeleniny (napr. nakladanej miešanej zeleniny).
 Sušenie	Na sušenie nakrájaného ovocia, zeleniny a húb.
 Ohrev tanierov	Na predhriatie tanierov pred podávaním jedla.
 Kysnutie cesta	Na urýchlenie vykysnutia kysnutého cesta. Zabráňuje vysušeniu povrchu cesta a zachováva ho pružné.
 Gratinované jedlá	Na jedlá, ako sú lasagne alebo zapečené zemiaky. Na gratinovanie a zapiekanie.
 Pomalé pečenie	Na prípravu jemného, šťavnatého pečeného mäsa.
 Uchovať teplé	Na uchovávanie jedla teplého.
 Pečenie chleba	Táto funkcia sa používa na prípravu chleba a chlebového pečiva a z hľadiska chrumkavosti, farby a lesku kôrky dosahuje veľmi dobré výsledky ako od profesionálov.

MIKROVLNNÁ RÚRA

Funkcia ohrevu	Aplikácia
 Rozmrazovanie	Rozmrazovanie mäsa, rýb, koláčov, rozsah výkonu: 100 – 200 W
 Zohrievanie	Ohrev vopred pripravených a drobných pokrmov, rozsah výkonu: 300 – 700 W
 Tekutina	Zohrievanie nápojov a polievok, rozsah výkonu: 800 – 1 000 W





KOMBINOVANÉ MIKROVLNNÉ PROGRAMY

Funkcia ohrevu	Aplikácia
 Skutočné teplo- vzdušné pečenie + Mikrovlny	Pečenie na jednej úrovni roštu. Funkcia s podporou MW.
 Konvenčné peče- nie + Mikrovlny	Pečenie a opekanie pokrmov na jednej úrovni roštu. Funkcia s podporou MW.
 Gril + Mikrovlny	Na rýchlu prípravu jedla a zapekanie. Funkcia s podporou MW.
 Gril + Ventilátor + Mikrovlny	Na pečenie veľkých kusov mäsa alebo hydiny na jednej úrovni. Na gratinovanie a zapekanie. Funkcia s podporou MW.

7. ČASOVÉ FUNKCIE

7.1 Popis časových funkcí

Funkcia časovača	Aplikácia
Čas prípravy	Nastavenie dĺžky varenia. Maximálne 23 h 59 min. Pre kombinované funkcie (mikrovlnná rúra + štandardná rúra) maximálne 119 min 59 s.
Kritériá spustenia	Nastavenie, kedy má časovač spustiť odpočítavanie.
Kritériá skončenia	Nastavenie, čo sa má stať, keď časovač skončí odpočítavanie.
Odožený štart	Odklad začiatku a/alebo konca varenia.
Predĺženie pečenia	Predĺženie času varenia.
Pripomienka	Slúži na nastavenie odpočítavania času. Maximálne 23 h 59 min. Táto funkcia nemá vplyv na činnosť rúry.

Kritériá spustenia	Komentár
-	Časovač sa spustí, keď ho zapnete.
	Časovač sa spustí po zatvorení dvierok.
	Časovač sa spustí pri spustení rúry.
	Časovač sa spustí, keď rúra dosiahne nastavenú teplotu.
	Časovač sa spustí v konkrétny čas.

Kritériá spustenia, Kritériá skončenia a Odožený štart nie sú dostupné pre mikrovlnné funkcie.

7.2 Nastavenie: Časové funkcie

Nastavenie hodín	
Krok č. 1	Vyberte: Presný čas. Stlačte ovládač.

ČASOVÉ FUNKCIE

Nastavenie hodín

Krok č. 2	Otáčaním ovládača nastavte hodiny. Stlačte ovládač.
---------------------	---

Nastavenie času pečenia

Krok č. 1	Vyberte funkciu ohrevu a nastavte teplotu.
Krok č. 2	Vyberte: Časovač.
Krok č. 3	Otáčaním ovládača nastavte čas. Stlačte ovládač.
Krok č. 4	Vyberte: Kritéria skončenia. Stlačte ovládač. Časovač začne ihneď odpočítavať.

Použite skratku!



Výber voliteľnej funkcie Začiatok/Koniec

Krok č. 1	Vyberte funkciu ohrevu a nastavte teplotu.
Krok č. 2	Vyberte: ● ● ● . Stlačte ovládač.
Krok č. 3	Vyberte: Kritériá spustenia. Stlačte ovládač.
Krok č. 4	Vyberte: Kritéria skončenia. Stlačte ovládač.

Posunutie začiatku a konca pečenia

Krok č. 1	Vyberte: ● ● ● . Stlačte ovládač.
---------------------	-----------------------------------

Posunutie začiatku a konca pečenia	
Krok č. 2	Vyberte: Kritériá spustenia / Neskôr. Stlačte ovládač.
Krok č. 3	Otáčaním ovládača nastavte čas spustenia. Stlačte ovládač.
Krok č. 4	Otočením ovládača nastavte čas konca pečenia. Stlačte ovládač.
Krok č. 5	Vyberte: Kritéria skončenia. Stlačte ovládač.

Posunutie spustenia bez nastavenia skončenia pečenia	
Krok č. 1	Vyberte: ● ● ● . Stlačte ovládač.
Krok č. 2	Vyberte: Kritériá spustenia / Neskôr.
Krok č. 3	Otáčaním ovládača nastavte čas spustenia. Nastavenie potvrdte dvojitém stlačením ovládača.

Predĺženie času pečenia	
Keď zostáva 10 % času pečenia a jedlo sa nezdá byť hotové, môžete predĺžiť čas pečenia. Môžete tiež zmeniť funkciu rúry.	
Krok č. 1	Vyberte: Časovač.
Krok č. 2	Vyberte ikonu požadovaného času na predĺženie pečenia a potvrdte stlačením ovládača.
Krok č. 3	V prípade potreby môžete vybrať tiež požadovanú funkciu ohrevu a zmeniť ju stlačením ovládača.

8. POUŽÍVANIE: PRÍSLUŠENSTVO

8.1 Vloženie príslušenstva

Používajte iba vhodný kuchynský riad a materiál. Pozrite si Kuchynský riad a materiály vhodné pre mikrovlnnú rúru v kapitole „Tipy a rady“.

POUŽÍVANIE: PRÍSLUŠENSTVO

Malé zarážky na vrchu zvyšujú bezpečnosť. Tieto odsadenia tiež zabraňujú prevráteniu. Vysoký okraj okolo roštu zabraňuje zošmyknutiu kuchynského riadu z roštu.

Drôtený rošt:

Rošt zasunúte medzi vodiace tyče zasúvacích lišt a uistite sa, že nožičky smerujú nadol.

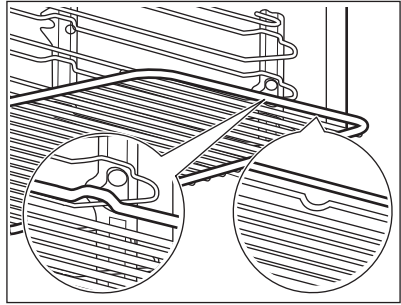

Plech na pečenie / Hlboký pekáč:

Plech na pečenie zasunúte medzi vodiace lišty zvolenej úrovne rúry.

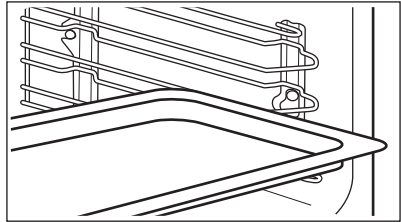

Drôtený rošt, Plech na pečenie / Hlboký pekáč:

Plech na pečenie zasunúte medzi vodiace lišty zvolenej úrovne rúry a drôtený rošt na vodiacich lištách.

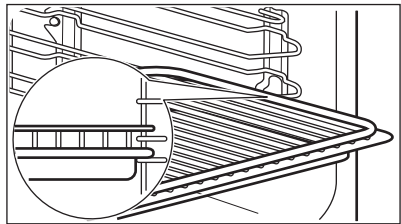

Spodný sklenený tanier mikrovlnnej rúry:

Spodný sklenený tanier mikrovlnnej rúry používajte iba s funkciou mikrovln. Nie je vhodný pre kombinovanú funkciu mikrovln (napr. grilovanie v mikrovlnnej rúre). Toto príslušenstvo položte na dno dutiny rúry. Jedlo môžete položiť priamo na spodný sklenený tanier mikrovlnnej rúry.

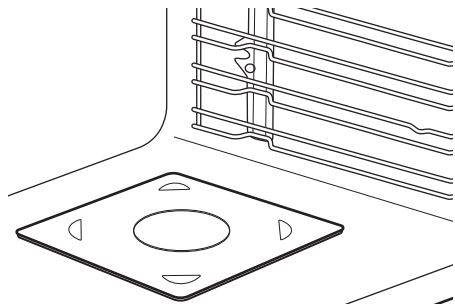

9. DOPLNKOVÉ FUNKCIE

9.1 Ako uložiť: Obľúbené



Môžete uložiť svoje obľúbené nastavenia, ako napr. funkciu ohrevu, čas prípravy pokrmov, teplotu alebo funkciu čistenia. Môžete uložiť 3 obľúbené nastavenia.

Uložené nastavenia budú dostupné v ponuke: Obľúbené.

Krok č. 1	Zapnite rúru.
Krok č. 2	Zvoľte preferované nastavenie a stlačte ovládač.
Krok č. 3	Vyberte možnosť: Ponuka/Obľúbené.
Krok č. 4	Vyberte možnosť: Uložiť aktuálne nastavenia. Otočte ovládač, aby ste vybrali polohu nastavenia.
Krok č. 5	Stlačte ovládač, aby ste pridali nastavenie do zoznamu: Obľúbené.

9.2 Automatické vypínanie

Ak je zapnutá funkcia ohrevu a nezmeníte žiadne z nastavení, rúra sa z bezpečnostných dôvodov po určitom čase vypne.

 °C	 (h)
30 - 115	12.5
120 - 195	8.5
200 - 230	5.5

Funkcia automatického vypnutia nebude fungovať pri týchto funkciách: Osvetlenie rúry, Koniec, Pomalé pečenie.

9.3 Chladiaci ventilátor

Ak je rúra zapnutá, automaticky sa aktivuje chladiaci ventilátor, aby udržal povrch rúry chladný.

Ak vypnete rúru, chladiaci ventilátor môže zostať v činnosti, kým rúra nevychladne.

10. TIPY A RADY

10.1 Odporúčania pre varenie



Teploty a časy prípravy jedál uvedené v tabuľkách sú iba orientačné. Závisia od konkrétneho receptu a množstva a kvality použitých prísad.

Vaša rúra môže pri pečení fungovať inak ako rúra, ktorú ste používali doteraz. Rady nižšie zobrazujú odporúčané nastavenia teploty, času pečenia a úrovne v rúre pre konkrétne druhy jedál.

Ak nie je k dispozícii nastavenie pre konkrétny recept, vyhľadajte nastavenie pre podobný recept.

Viac odporúčaní týkajúcich sa pečenia nájdete v tabuľkách pečenia na našej webovej lokalite. Pri hľadaní tipov pre pečenie budete potrebovať číslo výrobku (PNC) uvedené na typovom štítku na prednom ráme dutiny rúry.

10.2 Odporúčania pre mikrovlnnú rúru

Podme variť!

Jedlo položte na spodný sklenený tanier mikrovlnnej rúry na dne dutiny rúry.

Jedlo položte na tanier na dne dutiny rúry.

V polovici rozmrazovania otočte jedlo na druhú stranu alebo premiešajte.

Tekuté pokrmy občas premiešajte.

Jedlo pred podávaním premiešajte.

Jedlo pred prípravou a zohrievaním prikryte.

Pri ohreve nápojov vložte do fľaše alebo pohára lyžicu, aby ste zabezpečili lepšiu distribúciu tepla.

Potravinu vkladajte do rúry bez obalu. Hotové balené jedlá môžete vložiť do rúry iba keď je obal vhodný pre mikrovlnné rúry (pozrite si informácie na obale).



Varenie v mikrovlnnej rúre

Jedlo varte prikryté. Ak chcete vytvoriť chrumkavú kôrku, jedlo varte odkryté.

Riad neprevarte príliš vysoko nastavením výkonu a času. Jedlo môže vyschnúť, priprieť alebo spôsobiť požiar.

Rúru nepoužívajte na varenie vajíčok v škrupine ani slimákov v ulite, pretože by mohli vybuchnúť. Žltok alebo volské oká pred ohrevom prepichnete.

Jedlo so šupkou alebo kožou pred varením poprepichujte vidličkou.

Zeleninu pokrájajte na rovnako veľké kusy.

Po vypnutí rúry vyberte jedlo a nechajte ho niekoľko minút odstáť, aby sa teplo rovnomerne rozptýlilo.



Rozmrazovanie v mikrovlnnej rúre

Zmrazený pokrm rozbaľte a položte na malý tanier obrátený hore dnom vložený do nádoby na zachytávanie odmrzenej vody, prípadne použite rozmrazovací rošt alebo plastové cedidlo, aby mohla voda odtekať.

Následne rozmrazené kusky odoberte.

Ak chcete uvariť mrazené ovocie a zeleninu, zvolte vyšší mikrovlnný výkon a nemusíte ich vopred rozmrazovať.

10.3 Kuchynský riad a materiály vhodné do mikrovlnnej rúry

Používajte iba kuchynský riad a materiály vhodné do mikrovlnnej rúry. Použite tabuľku nižšie ako referenciu.

Pred použitím skontrolujte technické údaje kuchynského riadu/materiálu.

Kuchynský riad/materiál			
Sklo a porcelán vhodné na použitie v rúre bez kovových prvkov, napr. teplovzdorné sklo	✓	✓	✓
Sklo a porcelán nevhodné na použitie v rúre bez striebra, zlata, platíny alebo iných kovových ozdôb	✓	X	X
Sklo a sklokeramika vyrobené z materiálu vhodného na použitie v rúre/mrazuvzdorného materiálu	✓	✓	✓
Keramický a hlinený riad vhodný na použitie v rúre bez kremeňových alebo kovových prvkov a glazúry, ktoré obsahujú kov	✓	✓	✓
Kuchynský riad vyrobený z porcelánu, keramiky alebo hlíny, ktorý má neglazovaný spodok alebo drobné otvory, napr. na rukovätiach	X	X	X
Teplovzdorný plast až do 200 °C	✓	✓	X
Kartón, papier	✓	X	X
Potravinová fólia	✓	X	X
Potravinová fólia vhodná do mikrovlnnej rúry	✓	✓	X
Nádoby na pečenie vyrobené z kovu, napr. smaltu, zliatiny	X	X	X

TIPY A RADY





Kuchynský riad/materiál			
Formy na pečenie, s čiernym lakom alebo silikónovou vrstvou	X	X	X
Plech na pečenie	X	X	X
Drôtený rošt	X	X	✓
Spodný sklenený tanier mikrovlnnej rúry	✓	✓	X
Kuchynský riad vhodný do mikrovlnnej rúry, napr. zapekací pekáč	X	✓	X

10.4 Odporúčané nastavenia výkonu pre rôzne druhy jedla

Údaje v tabuľke sú len referenčné.

700 – 1 000 W				
Príprava zeleniny		Prudké opekánie na začiatku procesu prípravy pokrmu		Ohrievanie tekutín
500 – 600 W				
Príprava jedál s vajíčkami	Pomalý varené dušené jedlá	Ohrievanie jedál na jednom tanieri	Rozmrazovanie a ohrievanie mrazených jedál	
300 – 400 W				
Roztápanie syru, čokolády, masla	Pomalé varenie ryže	Ohrievanie jedál pre kojenčov	Varenie/ohrev chůlostivých jedál	Pokračovanie v príprave jedál





100 – 200 W

			
Rozmrazovanie chleba	Rozmrazovanie ovocia a koláčov	Rozmrazovanie syra, smotany, masla	Rozmrazovanie mäsa, rýb







10.5 Tabuľky pečenia pre skúšobné inštitúty

Informácie pre skúšobné ústavy

Testy podľa normy IEC 60705.

Ak nie je určené inak, použite drôtený rošt.					
FUNKCIA MIKROVLNNEJ RÚRY	 POWER (W)	 (kg)		 (min)	
Pískotový koláč	600	0.475	Dolný ohrev	7 - 9	V polovici nastaveného času prípravy nádobu otočte o 1/4.
Fašírka	400	0.9	2	25 - 32	V polovici nastaveného času prípravy nádobu otočte o 1/4.
Vaječný nákyp	500	1	Dolný ohrev	18	-
Rozmrazovanie mäsa	200	0.5	Dolný ohrev	7 - 8	V polovici nastaveného času prípravy mäso obráťte.

OŠETROVANIE A ČISTENIE

Použite drôtený rošt.						
KOMBI-NOVANÁ FUNKCIA MIKROVLNNEJ RÚRY		 POWER (W)	 (°C)		 (min)	
Koláč, 0,7 kg	Konvenčné pečenie + Mikrovlny	100	200	2	23 - 27	V polovici nastaveného času prípravy nádobu otočte o 1/4.
Zapečené zemiaky, 1,1 kg	Skutočné teplovzdušné pečenie + Mikrovlny	300	180	2	38 - 42	V polovici nastaveného času prípravy nádobu otočte o 1/4.
Kurča, 1,1 kg	Gril + Ventilátor + Mikrovlny	400	230	1	35 - 40	Mäso vložte do okrúhlej sklenenej nádoby a pokrm obráťte po uplynutí polovice nastaveného času prípravy.

11. OŠETROVANIE A ČISTENIE



VAROVANIE!

Pozrite si kapitoly ohľadne bezpečnosti.

11.1 Poznámky k čisteniu

	Prednú stranu rúry očistite mäkkou tkaninou namočenou v teplej vode s prídavkom čistiaceho prostriedku.
	Na čistenie kovových povrchov použite čistiaci roztok.
	Škvrny vyčistite s miernym čistiacim prostriedkom.



Každodenné používanie

Dutinu očistíte po každom použití. Hromadenie tuku alebo iných zvyškov môže mať na následok vznik požiaru.
Strop rúry opatrne vyčistíte od zvyškov jedla a tuku.

Jedlo v rúre neskladujte dlhšie ako 20 minút. Dutinu po každom použití vysušte jemnou handričkou.



Príslušenstvo

Po každom použití vyčistíte všetko príslušenstvo a nechajte ho uschnúť. Použite mäkkú handričku namočenú v teplej vode s jemným čistiacim prostriedkom. Príslušenstvo sa nesmie umývať v mytvačke riadu.

Nelepivé príslušenstvo nečistíte abrazívnymi čistiacimi prostriedkami ani predmetmi s ostrými hranami.

11.2 Vybratie: Zasúvacie lišty

Vyberte zasúvacie lišty, aby ste mohli očistiť rúru.

Krok č. 1	Rúru vypnite a počkajte, kým nevychladne.	
Krok č. 2	Zasúvacie lišty opatrne vytiahnite nahor z predného závesu.	
Krok č. 3	Odtiahnite predný koniec zasúvacích lišt od bočnej steny.	
Krok č. 4	Vytiahnite zasúvacie lišty zo zadného závesu.	
Zasúvacie lišty nainštalujte v opačnom poradí.		

11.3 Výmena: Osvetlenie



VAROVANIE!

Hrozí nebezpečenstvo zásahu elektrickým prúdom.
Žiarovka môže byť horúca.

Halogénovú žiarovku vždy držte cez tkaninu, aby ste predišli pripáleniu zvyškov mastnoty na žiarovke.

Pred výmenou žiarovky v osvetlení:

Krok č. 1	Krok č. 2	Krok č. 3
------------------	------------------	------------------

RIEŠENIE PROBLÉMOV

Pred výmenou žiarovky v osvetlení:

Vypnite rúru. Počkajte, kým nebude rúra studená.	Rúru odpojte zo siete.	Na dno dutiny položte handričku.
--	------------------------	----------------------------------

Horné osvetlenie

Krok č. 1	Otočte sklenený kryt a vyberte ho.
Krok č. 2	Vyčistite sklenený kryt.
Krok č. 3	Vymeňte žiarovku za vhodnú žiarovku s tepelnou odolnosťou do 300 °C.
Krok č. 4	Nainštalujte sklenený kryt.



12. RIEŠENIE PROBLÉMOV









VAROVANIE!



Pozrite si kapitoly ohľadne bezpečnosti.

12.1 Čo robiť, ak...

 Rúra sa nezapne ani sa nezohrieva	
 Možná príčina	 Náprava
Rúra nie je pripojená k zdroju elektrického napájania alebo je pripojená nesprávne.	Skontrolujte, či je rúra správne pripojená k zdroju elektrického napájania.
Hodiny nie sú nastavené.	Nastavte hodiny, podrobnosti nájdete v časti Nastavenie v kapitole „Časové funkcie“: Časové funkcie.
Dvierka nie sú správne zatvorené.	Dvierka úplne zatvorte.
Je vypálená poistka.	Skontrolujte, či je príčinou poruchy poistka. Ak sa problém objaví znovu, kontaktujte kvalifikovaného elektrikára.



 Rúra sa nezapne ani sa nezohrieva	
 Možná príčina	 Náprava
Je zapnutá detská poistka rúry.	Pozrite si kapitolu „Ponuka“, podkapitoly: Voli- teľné funkcie.

 Komponenty	
 Popis	 Náprava
Žiarovka je vypálená.	Žiarovku vymeňte, bližšie informácie nájdete v časti Výmena v kapitole „Starostlivosť a čistenie“: Osvetlenie.



 Problémy s WiFi signálom	
 Možná príčina	 Náprava
Problém so signálom bezdrôtovej siete.	Skontrolujte svoju bezdrôtovú sieť a router. Reštartujte router.
Nainštalovaný nový router alebo zmenená kon- figurácia routera.	Pokyny k opätovnej konfigurácii rúry a mobilné- ho zariadenia nájdete v časti Bezdrtové pripo- jenie v kapitole „Pred prvým použitím“.
Sila signálu bezdrôtovej siete je slabá.	Premiestnite router čo najbližšie k rúre.
Bezdrtový signál je rušený mikrovlnným spo- trebičom umiestneným blízko rúry.	Vypnite mikrovlnný spotrebič.

12.2 Ako postupovať: Poruchové kódy

Keď sa vyskytne softvérová chyba, na displeji sa zobrazí chybové hlásenie. V tejto časti nájdete zoznam problémov, ktoré môžete vyriešiť sami.

 Kód a popis	 Riešenie
F601 – vyskytol sa problém s WiFi signálom.	Skontrolujte sieťové pripojenie. Pozrite si kapitolu „Pred prvým použitím“, Bezdrôtové pripojenie.
F604 – pripojenie k WiFi sieti zlyhalo.	Rúru vypnite a zapnite a skúste znova. Pozrite si kapitolu „Pred prvým použitím“, Bezdrôtové pripojenie.
F908 – systém rúry sa nedokáže pripojiť k ovládaciemu panelu.	Rúru vypnite a znova zapnite.

Keď je na displeji naďalej zobrazené jedno z týchto chybových hlásení, znamená to, že mohol byť deaktivovaný chybný podsystém. V takomto prípade kontaktujte predajcu alebo autorizované servisné stredisko. Ak sa vyskytne jedna z týchto chýb, zvyšné funkcie rúry budú pracovať ako zvyčajne.

 Kód a popis	 Riešenie
F131 – teplota magnetrónového senzora je príliš vysoká.	Rúru vypnite a počkajte, kým nevychladne. Rúru opäť zapnite.
F602, F603 – WiFi nie je k dispozícii.	Rúru vypnite a znova zapnite.

12.3 Servisné údaje

Ak problém nedokázate odstrániť sami, kontaktujte vášho predajcu alebo autorizované servisné stredisko.

Údaje potrebné pre autorizované servisné stredisko nájdete na typovom štítku. Typový štítok sa nachádza na prednom ráme dutiny rúry. Neodstraňujte typový štítok z dutiny rúry.

Odporúčame vám, aby ste vyplnili nasledujúce údaje:	
Model (MOD.)
Číslo produktu (PNC)
Sériové číslo (S.N.)

13. ENERGETICKÁ ÚČINNOSŤ

13.1 Úspora energie



Rúra má funkcie, ktoré vám pomôžu ušetriť energiu pri každodennom varení.

Uistite sa, že dvierka rúry sú počas jej prevádzky zatvorené. Počas pečenia dvierka rúry neotvárajte príliš často. Tesnenie dvierok udržiavajte čisté a uistite sa, že je upevnené na svojom mieste.

V záujme vyššej úspory energie použite kovový riad (avšak iba keď používate funkciu bez mikrovln).

Ak je to možné, rúru pred pečením nepredhrievajte.

Keď pripravujete niekoľko pokrmov naraz, zachovajte čo najkratšie prestávky medzi pečením.

Pečenie s ventilátorom

Ak je to možné, použite funkcie pečenia s ventilátorom, aby ste dosiahli úsporu energie.

Zvyškové teplo

Pri niektorých funkciách rúry sa ohrevné články automaticky vypnú skôr, ak je zapnutý program s časovou funkciou Trvanie alebo Koniec a čas pečenia je dlhší ako 30 minút.

Ventilátor a osvetlenie budú naďalej v činnosti. Keď rúru vypnete, na displeji sa zobrazí zvyškové teplo. Teplo môžete použiť na udržanie teploty jedla.

Ak trvá pečenie dlhšie ako 30 minút, znížte teplotu rúry na minimum 3 – 10 minút pred koncom pečenia. Pomocou zvyškového tepla v rúre bude pečenie pokračovať.

Zvyškové teplo použite na ohrev ostatných pokrmov.

Uchovanie teploty jedla

Ak chcete jedlo uchovať teplé pomocou zvyškového tepla, zvolte najnižšie možné nastavenie teploty. Na displeji sa zobrazí ukazovateľ zvyškového tepla alebo teplota.

Pečenie s vypnutým osvetlením

Počas pečenia vypnite osvetlenie. Zapnite ho iba v prípade potreby.

14. ŠTRUKTÚRA PONUKY

14.1 Ponuka

Vyberte možnosť: Ponuka a stlačte ovládač.

Položka ponuky		Aplikácia
Obľúbené		Zoznam obľúbených nastavení.
Sprievodca pečením		Zoznam automatických programov.
Volitelné funkcie		Nastavenie konfigurácie rúry.
Nastavenia	Pripojenia	Nastavenie konfigurácie siete.
	Nastavenie	Nastavenie konfigurácie rúry.
	Servis	Zobrazenie verzie softvéru a konfigurácie.

14.2 Podponuka pre: Voliteľné funkcie

Podponuka	Aplikácia
Osvetlenie rúry	Zapína a vypína lampu.
Viditeľná ikona osvetlenia	Na displeji sa zobrazí ikona osvetlenia.
Detská poistka	Zabraňuje náhodnému zapnutiu rúry. Keď je táto voliteľná funkcia zapnutá, po zapnutí rúry sa na displeji zobrazí nápis „Detská poistka“. Na zapnutie používania rúry vyberte písmenú kódu v abecednom poradí.
Rýchle zohrievanie	Skracuje dobu ohrevu. Je k dispozícii iba pre niektoré funkcie rúry.

14.3 Podponuka pre: Pripojenia

Podponuka	Popis
WiFi	Zapnutie a vypnutie: WiFi.
Diaľkové ovládanie	Zapnutie a vypnutie diaľkového ovládania. Voliteľná funkcia je viditeľná iba keď zapnete: WiFi.
Sieť	Kontrola stavu siete a intenzity signálu: WiFi.
Automatické diaľkové ovládanie	Automatické spustenie prevádzky na diaľku po stlačení ŠTART. Voliteľná funkcia je viditeľná iba keď zapnete: WiFi.
Zabudnúť sieť	Deaktivovanie automatického pripojenia rúry k aktuálnej sieti.

14.4 Podponuka pre: Nastavenie

Podponuka	Popis
Jazyk	Nastavenie jazyka rúry.
Presný čas	Nastavenie aktuálneho času a dátumu.

Podponuka	Popis
Časové údaje	Zapnutie a vypnutie hodín.
Formát digitálnych hodín	Zmena formátu zobrazenia času.
Tóny tlačidiel	Zapnutie a vypnutie tónu dotykových polí. Nie je možné stlmiť hlasitosť tónov pre: ①, STOP .
Alarm/Výstražný tón	Zapnutie a vypnutie tónov alarmu.
Hlasitosť zvuku	Nastavenie hlasitosti tónov tlačidiel a signálov.
Jas displeja	Nastavenie jasu displeja.

14.5 Podponuka pre: Servis

Podponuka	Popis
Režim Demo	Aktivačný/deaktivačný kód: 2468
Licencia	Informácie o licenciách.
Verzia softvéru	Informácie o verzii softvéru.
Zrušiť všetky nastavenia	Obnovte nastavenia z výroby.
Zrušiť všetky okná	Obnovte všetky vyskakovacie okná na pôvodné nastavenia.

15. JE TO JEDNODUCHÉ!



Pred prvým použitím musíte nastaviť:

Jazyk	Jas displeja	Hlasitosť zvuku	Presný čas
-------	--------------	-----------------	------------

Oboznámte sa so základnými ikonami na ovládacom paneli a displeji:

① ZAP. / VYP.	① Poznámka	• • • Funkcie časovača	START / STOP
------------------	---------------	---------------------------	--------------



JE TO JEDNODUCHÉ!

Začatie používania rúry				
Rýchly štart	Zapnite rúru a začnite variť s predvolenou teplotou a nastaveným časom funkcie.	Krok č. 1	Krok č. 2	Krok č. 3
		Stlačte a podržte tlačidlo: ①.	 ... – vyberte funkciu rúry a potvrďte stlačením ovládača.	Stlačte tlačidlo: START .
Rýchle vypnutie	Vypnite rúru kedykoľvek, na ktorúkoľvek obrazovke alebo hlásení.	Stlačte a podržte ①, kým sa rúra nevypne.		
Rýchle zapnutie MW	Spustíte mikrovlnnú rúru kedykoľvek s predvolenými nastaveniami: 30 s/ 1000 W.	Stlačte tlačidlo:  .		

Spustiť varenie			
Krok č. 1	Krok č. 2	Krok č. 3	Krok č. 4
① – stlačením tlačidla zapnete rúru.	 ... – zvolíte funkciu ohrevu a stlačte ovládač.	°C – otočte ovládač, aby ste nastavili teplotu a stlačte ho.	START – stlačením tlačidla spustíte varenie.

Zistite, ako piecť rýchlo				
Použite automatické programy na rýchlu prípravu pokrmu s predvolenými nastaveniami:				
Krok č. 1	Krok č. 2	Krok č. 3	Krok č. 4	Krok č. 5
Stlačte tlačidlo: ①.	Vyberte možnosť: Ponuka. Stlačte ovládač.	Vyberte možnosť: Sprievodca pečením . Stlačte ovládač.	Vyberte kategóriu pokrmu.	Vyberte pokrm a stlačte ovládač.

Použite rýchle funkcie na nastavenie času varenia alebo zmenu funkcie varenia.

Nastavenia rýchleho časovača Využite najpoužívanejšie nastavenia časovača výberom zo skratiek.	Krok č. 1	Krok č. 2
	Vyberte možnosť: Časovač . Stlačte ovládač.	Vyberte požadovanú hodnotu časovača a stlačte ovládač.
10 % sprievodca dokončením Použite 10 % sprievodcu dokončením na predĺženie doby varenia alebo zmenu funkcie varenia, keď zostáva 10 % času varenia.	+1 min +5 min +10 min – na predĺženie nastaveného času varenia stlačte ikonu požadovaného času. Zmeňte funkciu: Zvoľte požadovanú funkciu    ... – zvoľte požadovanú funkciu. Stlačte ovládač.	

16. POUŽITE SKRATKU!

Tu sú zobrazené všetky užitočné skratky. Nájdete ich aj v príslušných kapitolách v návode na používanie.

Bezdrôtové pripojenie



Ako nastaviť: Funkcie ohrevu



Ako nastaviť: Sprievodca pečením



Ako nastaviť: Čas prípravy



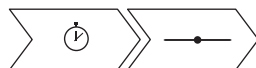

Odloženie: Začiatok a koniec prípravy



Zrušenie: Nastavte časovač



17. OCHRANA ŽIVOTNÉHO PROSTREDIA

Materiály označené symbolom odovzdajte na recykláciu.  Obal hodte do príslušných kontajnerov na recykláciu. Chráňte životné prostredie a zdravie ľudí a recyklujte odpad z elektrických a elektronických spotrebičov. Nelikvidujte spotrebiče označené symbolom spolu s odpadom z domácnosti.  Výrobok odovzdajte v miestnom recyklačnom zariadení alebo sa obráťte na obecný alebo mestský úrad.

www.aeg.com/shop



867361004-E-382021



AEG